



roto[®]

agri





Skupino **ROTO** predstavlja 10 družb s proizvodnjo v štirih evropskih državah. Podjetje je v zasebni lasti in že preko 42 let prisotno na domačem in tujem tržišču kot uspešen proizvajalec izdelkov iz plastičnih mas in zanesljiv poslovni partner.

Z več kot 4000 izdelki do volumna 50 m³ in letno predelavo preko 3 mio kg polimerov spadamo med vodilna podjetja s proizvodnjo po tehnologiji rotomolding v Evropi.

Z lastnim razvojnim oddelkom in proizvodnjo iz leta v leto širimo in razvijamo številne nove izdelke. V povprečju izdelamo dva nova izdelka na teden.

Konkurenčne prednosti podjetja Roto izvirajo iz drugačnosti in fleksibilnosti, inovativnosti v trženju in kakovostni, tehnično tehnološki podpori kupcu.

S funkcionalno oblikovanimi izdelki zagotavljamo dodano vrednost izdelkom, povečujemo kakovosti izdelave, nudimo prodajne storitve, vgrajujemo komponente v plastične izdelke tako, da zagotovimo celovito rešitev problemov kupcem. Uporabljamo inteligentne materiale in sodobne tehnologije proizvodnje. Proizvodnja je organizirana v skladu z ISO 14000 in 9001.

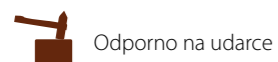

Odporno na udarce



Skupine izdelkov v različnih volumnih



Odpornost na visoke in nizke temperature, UV stabilen material



Izdelan v skladu z EU standardi



Majhna teža in enostavno prenašanje, vzdrževanje



Okolju prijazen material in proizvodnja, možnost 100% recikliranja



Material primeren za shranjevanje živil, hrane in pijače

rotogiri



4

SAMOKOLNICE



24

KRMILNIKI



30

SILOSI



36

SODI ZA VINO



52

KADI ZA VINOGRADNIŠTVO



60

VRTNO POHIŠTVO



66

POSODE ZA ZELJE



70

SODI ZA KIS



80

POSODE ZA MESO



www.roto-group.eu

Navodila za sestavljanje samokolnic

Št. na načrtu	Št. delov
1	1
2	1
3	2
4	1
5	1
6	2
7	2
8	2
9	2
10	2
11	8
12	8
13	8

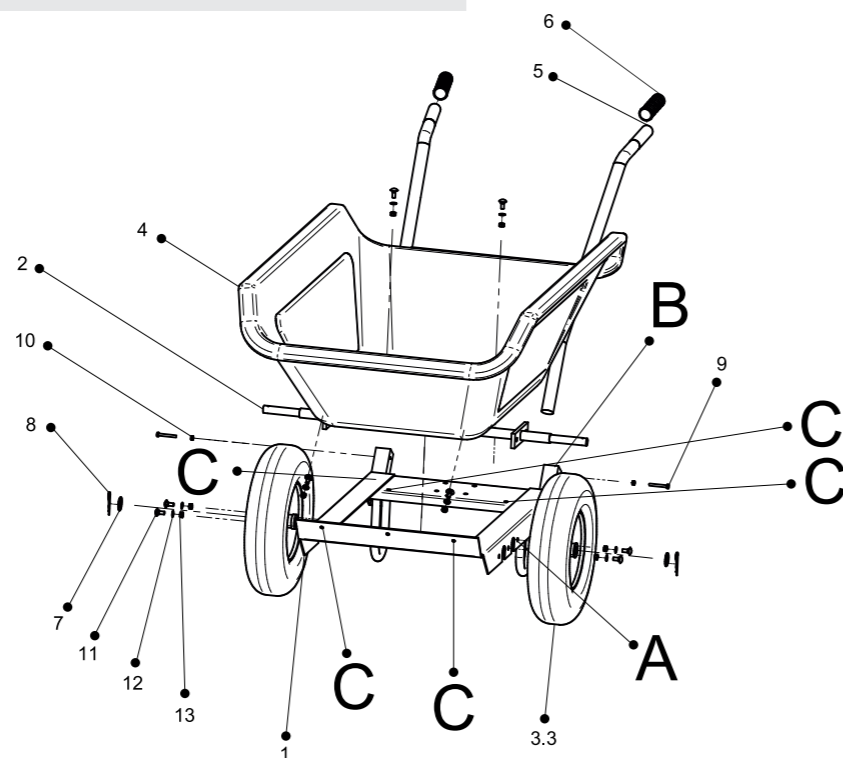

NAVODILA ZA SESTAVLJANJE

Samokolnica dvokolesna s pocinkanim podnožjem 250 L, 300 L, 350 L

Za montažo samokolnic potrebujemo naslednje orodje:

- Ključ za matice M8 in M6 (po možnosti ročni ključ)
- Kladivo (masa 300 g)
- Baterijska vrtalka in sveder M8

Proces montaže:

- korito samokolnice (4) postavimo tako, da je dno korita obrnjeno navzgor
- podnožje (1) postavimo na dno korita in ga poravnamo vzporedno s koritom
- na korito zvrtno 4 luknje z baterijsko vrtalko na mestih, kjer so v podnožju odprtine (C) za vijake M8
- vstavimo 4 vijake M8 (11) v zvrtno odprtine in jih s kladivom potolčemo med notranjo površino korita
- na spodnji strani podnožja nastavimo podložke M8 (12) in matice M8 (13)
- nastavimo os (2) na pripravljene odprtine na podnožju (A) in pritrdimo s 4 vijaki ter maticami M8 (11, 12, 13)
- na vsaki strani osi nastavimo kolesi (3.3), podložki M20 (7) in kolesi pritrdimo
- obrnemo samokolnico
- ročaj (5) vstavimo v odprtini (B) in ga privijemo z 2 vijakoma M6 (9) in matico



SAMOKOLNICE



FKK KIPER samokolnice

Roto FKK so profesionalne kiper samokolnice, primerne za konjerejo. Korito je vpeto v galvanizirano robustno podnožje iz ene strani tako, da ga lahko obrnemo za 90 stopinj in izpraznimo. Kolesa 4.8/4.0-8 z veliko nosilnostjo omogočajo vožnjo po neravnih površinah. Samokolnice so izdelane iz kakovostnih materialov in imajo dolgo življenjsko dobo.

Izdelek	Podnožje	Šifra	EAN	Dimenzije [mm]	Kolo
FKK 250 L	pocinkano	2100067830	3831116102183	1810 × 910 × 780	4.0-4.8
FKK 300 L	pocinkano	2100067940	3831116104668	1820 × 800 × 900	4.0-4.8
FKK 350 L	pocinkano	2100067850	3831116102206	1770 × 910 × 830	4.0-4.8
FKK 500 L	pocinkano	2100067930	3831116102503	1800 × 900 × 1000	4.0-4.8



2100067830
FKK 250 L



2100067940
FKK 300 L



2100067850
FKK 350 L



2100067930
FKK 500 L



HEK KIPER samokolnice

Roto HEK so kiper samokolnice, namenjene za transport gnoja in krmil na kmetijah. Korito je vpeto v galvanizirano podnožje tako, da se lahko enostavno v celoti izprazni. Kolesa 4.8/4.0-8 z veliko nosilnostjo omogočajo vožnjo po neravnih površinah. Samokolnice so izdelane iz kakovostnih materialov in imajo dolgo življenjsko dobo.

Izdelek	Podnožje	Šifra	EAN	Dimenzije [mm]	Kolo
HEK 250 L	pocinkano	2100067950	3831116111307	1700 × 860 × 800	4.0-4.8
HEK 300 L	pocinkano	2100067960	3831116111314	1700 × 770 × 920	4.0-4.8
HEK 350 L	pocinkano	2100067970	3831116111321	1750 × 880 × 850	4.0-4.8
HEK 500 L	pocinkano	2100067980	3831116111338	1900 × 900 × 110	4.0-4.8



2100067950
HEK 250 L



2100067960
HEK 300 L



2100067970
HEK 350 L



2100067980
HEK 500 L



MFK, MPK KIPER samokolnice

Izdelek	Podnožje	Šifra	EAN	Dimenzije [mm]	Kolo
MFK 350 L	barvano	2100067700	3831116112762	1770 × 880 × 910	4.0-4.8
MPK 250 L	pocinkano	2100069250	3831116113509	1770 × 870 × 740	4.0-4.8
MPK 350 L	pocinkano	2100069270	3831116113523	1600 × 800 × 850	4.0-4.8



2100069270
MPK 350 L



2100067700
MFK 350 L

Roto **MPK** so kiper samokolnice, primerne za velike kmetije. Inovativen mehanizem zahteva minimalen napor tako pri transportu kot tudi pri praznjenju.

Roto **MFK** so profesionalne samokolnice za konjerejo. Na prednji strani podnožja sta nameščeni dve dodatni majhni kolesi. Samokolnico spraznimo tako, da jo skipamo na prednji rob korita in naslonimo na majhna kolesčka. Enakomerno jo potegnemo k sebi in vsebina v koritu se bo izpraznila. Podnožje je izdelano iz kakovostnih in lahkih materialov, zato samokolnice izjemno enostavno manevriramo. Ergonomsko izdelani leseni ročajji omogočajo prijeten oprijem v zapestju, tudi kadar samokolnico uporabljamo dlje časa.



FK2 PROFI samokolnice

Izdelek	Podnožje	Šifra	EAN	Dimenzije [mm]	Kolo
FK2 250 L	pocinkano	2100067820	3831116102176	1750 × 910 × 700	4.0-4.8
FK2 300 L	pocinkano	2100067910	3831116102480	1750 × 910 × 800	4.0-4.8
FK2 350 L	pocinkano	2100067840	3831116102190	1950 × 910 × 700	4.0-4.8
FK2 500 L	pocinkano	2100067920	3831116102497	2100 × 910 × 900	4.0-4.8

Roto FK2 so dvokolesne samokolnice primerne za konjerejo. Lahko jih uporabljamo v hlevih ali na zunanjih površinah. Samokolnica Roto FK je oblikovana tako, da je težišče ogrodja pomaknjeno nekoliko naprej, kar omogoča enostavnejše raztovarjanje, stabilnost in lahkotno manevriranje.



2100067820
FK2 250 L



2100067910
FK2 300 L



2100067840
FK2 350 L



2100067920
FK2 500 L



LV2, MF2 samokolnice

Vrtne in kmetijske samokolnice, z dvokolesnim pobarvanim podnožjem, polietilenskim koritom in dvema kolesoma so odlični pripomoček za prevažanje listja, trave, sena ali zemlje.

Izdelek	Podnožje	Šifra	EAN	Dimenzije [mm]	Kolo
MF2 140 L	barvano	2100069340	3831116113790	1020 × 360 × 740	4.80/4.0-8
LV2 180 L	barvano	2100064210	3830010987612	1600 × 800 × 890	3.5-8
LV2 180 L	pocinkano	2100064790	3830050771608	1600 × 800 × 890	3.5-8
LV2 200 L	barvano	2100066290	3831116108291	1600 × 810 × 910	3.5-8
LV2 200 L	pocinkano	2100066280	3831116108284	1600 × 810 × 910	3.5-8
MF2 250 L	pocinkano	2100067990	3831116112755	1600 × 820 × 810	4.0-4.8
LV2 250 L	barvano	2100066420	3830050778638	1600 × 860 × 850	3.5-8
LV2 250 L	pocinkano	2100066430	3830050778645	1600 × 860 × 850	3.5-8
LV2 300 L	barvano	2100064180	3830050773596	1600 × 750 × 930	3.5-8
LV2 300 L	pocinkano	2100065270	3830050774098	1600 × 750 × 930	3.5-8
LV2 350 L	barvano	2100066440	3830050778652	1680 × 870 × 860	3.5-8
LV2 350 L	pocinkano	2100066450	3830050778669	1680 × 870 × 860	3.5-8



2100069340
MF2 140 L

2100064790
LV2 180 L

2100066280
LV2 200 L

2100067990
MF2 250 L

2100066420
LV2 250 L

2100064180
LV2 300 L

2100066440
LV2 350 L



FKT vozički

Izdelek	Podnožje	Šifra	EAN	Dimenzije [mm]	Kolo
FKT 250 L	pocinkano	2100067860	3831196102213	1450 × 910 × 660	4.0-4.8
FKT 300 L	pocinkano	2100067870	3831116102220	1500 × 910 × 750	4.0-4.8
FKT 350 L	pocinkano	2100067880	3831116102237	1550 × 910 × 700	4.0-4.8
FKT 500 L	pocinkano	2100067890	3831116102466	1700 × 910 × 900	4.0-4.8

Roto FKT so vozički za transport krmil, sena ali trave v hlevu. Korito je nameščeno na trikolesno galvanizirano robustno podnožje, kjer je tretje kolo vrtljivo okrog svoje osi in omogoča enostavno manevriranje. Vozički so izdelani iz kakovostnih materialov in imajo dolgo življenjsko dobo.



2100067860
FKT 250 L

2100067870
FKT 300 L

2100067880
FKT 350 L

2100067890
FKT 500 L



LV1 samokolnice

Enokolesne samokolnice s pobarvanim podnožjem so namenjene za uporabo na vrtu ali v gradbeništvu. Enokolesne samokolnice z galvaniziranim podnožjem so namenjene za uporabo na kmetijah in komunalnih podjetjih. Na voljo so s polietilenskim koritom volumna od 40 L do 300 L.

Izdelek	Podnožje	Šifra	EAN	Dimenzije [mm]	Kolo
LV1 40 L	barvano	2100092420	3831116108321	1200 × 480 × 500	3.0-4
LV1 60 L	barvano	2100064710	3830050779604	1370 × 560 × 600	3.5-8
LV1 60 L	pocinkano	2100164710	3830010982396	1370 × 560 × 600	3.5-8
LV1 80 L	barvano	2100064950	3830010982402	1370 × 610 × 720	3.5-8
LV1 80 L	pocinkano	2100066980	3831116103982	1370 × 610 × 720	3.5-8
LV1 120 L	barvano	2100064700	3830050776375	1300 × 750 × 770	3.5-8
LV1 120 L	pocinkano	2100064000	3830010982389	1300 × 750 × 770	3.5-8
LV1 180 L	barvano	2100064780	3830010984581	1460 × 840 × 860	3.5-8
LV1 180 L	pocinkano	2100064010	3830050774074	1460 × 840 × 860	3.5-8
LV1 200 L	barvano	2100066310	3831116108307	1480 × 770 × 840	3.5-8
LV1 200 L	pocinkano	2100066270	3831116108277	1480 × 770 × 840	3.5-8
LV1 300 L	barvano	2100064170	3830050773589	1570 × 750 × 850	3.5-8
LV1 300 L	pocinkano	2100065260	3830050774081	1570 × 750 × 850	3.5-8



2100092420
LV1 40 L



2100064710
LV1 60 L



2100064950
LV1 80 L



2100064700
LV1 120 L



2100064780
LV1 180 L



2100066310
LV1 200 L



2100065260
LV1 300 L





TNT samokolnice

Izdelek	Podnožje	Šifra	EAN	Dimenzije [mm]	Kolo
TNT1 120 L	pocinkano	2100069280	3831116113530	1600 × 700 × 650	3.50-8
TNT1 200 L	pocinkano	2100066240	3831116116364	1600 × 770 × 840	3.50-8
TNT2 120 L	pocinkano	2100069282	3831116113532	1600 × 700 × 650	3.50-8
TNT2 200 L	pocinkano	2100066242	3831116106679	1600 × 770 × 840	3.50-8

Samokolnice TNT so na voljo v dveh izvedbah - enokolesne in dvokolesne. Vse sestavne dele samokolnice zložimo v kartonsko škatlo in jih po pošti pošljemo v paketu do kupca, ki si samokolnico sam z lahkoto sestavi v nekaj minutah. Samokolnice imajo galvanizirano podnožje in kakovostno izdelano polietilensko korito v različnih barvah.



2100066280
TNT2 120 L

2100066240
TNT1 200 L



Moto samokolnice

Motorne samokolnice s polietilenskim koritom je preimerna za prevoz težkega tovora na neravnih terenih. Omogočajo vožnjo v klance do 35 stopinj ter prečkanje grbin do 20 cm. Grobi profil kolesa zagotavlja dober oprijem na mokri zemljini. Motor in reduktor se nahajata v samem kolesu. 12 V gel baterija zagotavlja avtonomnost za delo od 6 do 8 ur.

Dodatna oprema: polnilec za baterijo

Izdelek	Podnožje	Šifra	EAN	Dimenzije [mm]	Kolo
MOTO 120 L	barvano	2100066970	3831116103999	1650 × 820 × 750	4.0-4.8
MOTO 200 L	barvano	2100066960	3831116104002	1500 × 730 × 620	4.0-4.8
MOTO 500 L	barvano	2100069260	3831116113516	2070 × 900 × 870	4.0-4.8



2100066970
MOTO 120 L

2100066960
MOTO 200 L



2100069260
MOTO 500 L



VOZIČEK za gnoj in seno

Izdelek	Podnožje	Šifra	EAN	Dimenzije [mm]	Kolo
Voziček za prevoz sena	pocinkano	2100069240	3831116102475	980 × 1550 × 500	4.80/4.0-8
Voziček za prevoz iztrebkov	pocinkano	2100069290	3831116113820	980 × 1550 × 500	4.80/4.0-8
Lopata MF za iztrebke	barvano	2100069230	3831116113813	620 × 180 × 800	150 × 40



2100069240

Voziček za prevoz sena



2100069290

Voziček za prevoz iztrebkov



2100069230

Lopata MF za iztrebke



MT traktorska kiper prikolica

- pnevmatski kolesi: 600-6 z robustnimi osi in kotalnimi ležaji
- uporaba max: 25 km/h
- premer pesta: 20 mm
- ležaji: Roller
- podnožje: prašno barvano, barva: črna
- vlečna zaklopka za žogo
- prikolica je primerna za vožnjo po neprometnih cestah

Izdelek	Podnožje	Šifra	EAN	Dimenzije [mm]	Kolo
Traktorska kiper prikolica MT 300 L	painted	2100067540	3831116116371	1670 × 770 × 910	600-8



2100067540

Traktorska kiper prikolica MT 300 L



KORITA za samokolnice

standardne barve

● črna

posebne barve

min. naročilo 20 kosov

● zelena ● oranžna
● pink ● rdeča
● modra ● siva

Izdelek	Šifra	EAN	Dimenzije [mm]	PCS/paleta
40 L	2100094800	3831116108253	800 × 550 × 250	60
60 L	2100064730	3830010980200	800 × 550 × 250	60
70 L	2100094820	3831116113226	860 × 570 × 290	60
75 L	2100094830	3831116113233	860 × 570 × 290	60
80 L	2100064740	3830010981702	800 × 550 × 300	60
120 L	2100064750	3830010982372	1040 × 750 × 450	40



2100094800
40 L



2100064730
60 L



2100094820
70 L



2100094830
75 L



2100064740
80 L



2100064750
120 L



KORITA za samokolnice

Izdelek	Šifra	EAN	Dimenzije [mm]	PCS/paleta
200 L	2100066330	3831116106679	1150 × 760 × 430	40
250 L	2100066400	3830050778478	1250 × 820 × 430	20
300 L	2100064400	3830050773169	1170 × 770 × 530	10
350 L	2100066410	3830050778621	1400 × 820 × 450	20
500 L	2100066340	3831116102152	1610 × 820 × 710	10

Polietilenska korita so trpežna, neobčutljiva na udarce in ne rjavijo kot kovinska. Univerzalno plastično korito enostavno pritrdimo na kovinsko podnožje z vijaki. Plastična korita so primerna za transport zemlje, rastlin, gradbenih materialov, gnojil, krmil in odpadkov.



2100066330
200 L



2100066400
250 L



2100064400
300 L



2100066410
350 L



2100066340
500 L



ZABOJ s pokrovom in pregradnimi stenami

Izdelek	Šifra	EAN	Dimenzije [mm]
Krmilnik za pašnik 200 L	2100061240	3830010983683	900 × 700 × 540
Voziček 200 L s pokrovom tip MFT, 2 kolesi	2100067900	3831116102473	1100 × 900 × 800
Zaboj 200 L s pokrovom	2100061240	3830010983683	900 × 700 × 540
Zaboj 300 L s pokrovom	2100061230	3830010983256	950 × 740 × 640
Zaboj 400 L s pokrovom	2100061200	3830010983225	1090 × 750 × 800
Zaboj 700 L s pokrovom	2100061210	3831116108659	1200 × 800 × 700



2100067900
Voziček 200 L



2100061240
Zaboj
s prekati

2100061240
Zaboj s
sprednjo odprtino

2100061240
Zaboj brez
sprednje odprtine

2100061240
Krmilnik za pašnik
200 L

Izdelek	Šifra	Volumen [L]	Dimenzije [mm]
Hiška za seno	2105209250	3000	Ø1750x1500

HIŠKA za seno



2105209250
Hiška za seno

Na pašnikih in zunanjih površinah lahko pokrijemo bale sena s polietilenskim pokrovom (hiška za seno), ki seno varuje pred padavinami. 3 velike odprtine ob strani omogočajo živalim enostaven dostop do krme.

Hiško lahko enostavno prenašamo po pašnikih. Hiške so konusne oblike, zato jih med skladiščenjem lahko zložimo eno na drugo.



KONJSKA oprema

Izdelek	Šifra	EAN	Dimenzije [mm]
Nosilec za oviro	2100586000	3830050776788	610 × 385 × 230
Vzpenjalna stopnica brez komore	2100586010	3831116112588	797 × 678 × 606
Vzpenjalna stopnica z komoro	2100586020	3831116112595	797 × 678 × 606
Žoga za konjske prigrizke	2100512930	3830043917464	Ø30



2100586000
Nosilec za oviro



2100512930
Žoga za konjske prigrizke



2100586010
Vzpenjalna stopnica z komoro

2100586020
Vzpenjalna stopnica brez komore



Volumen [L]	Šifra	EAN	Dimenzije [mm]
SU 8 L	2102312010	3858883812602	370 × 280 × 110
SU 18 L	2102313010	3858883812619	580 × 370 × 110
SU 20 L	2102318010	3858883811315	600 × 470 × 90
SU 70 L	2102317010	3858883814118	865 × 705 × 130
PT 25 L	2100524990	3830043919291	660 × 550 × 110
PT 40 L	2100525010	3830043919307	870 × 660 × 110
PT 80 L	2100525560	3830043919352	1270 × 880 × 110
PT 100 L	2100525580	3830043919352	1270 × 1070 × 110
PR 33 L	2100075440	3830043919369	1020 × 650 × 50
PR 75 L	2100075420	-	1020 × 650 × 120

POSODE za dezinfekcijo

V nizke, kvadratne, polietilenske posode namestimo dezinfekcijske pene in sredstva ter postavimo pri vhodu v hlev.



2102312010
SU 8 L

2102313010
SU 18 L

2102318010
SU 20 L



2102317010
SU 70 L

2100075420
PR 75 L

2100525560
PT 80 L



www.roto-group.eu



KRMILNIKI

Krmilniki iz polietilena so namenjeni za hranjenje konjev, piščancev, prašičev, ovac in koz v hlevih ali pašnikih.

Izdelani so iz robustnega polietilena, ki ne rjavi in se ne okruši. Nekateri so ojačani tudi s kovinskimi okvirji. Lahko jih postavimo prostostoječe ali pritrdimo na hlevske ograje ali zidove.

PREDNOSTI

- dolga življenska doba
- odlična kakovost
- lep izgled
- enostavna montaža
- odlična toplotna izolacija
- vsi kovinski deli so galvanizirani
- enostavno vzdrževanje
- enostavno polnjenje in praznjenje
- enostavna dezinfekcija
- UV stabilen material
- odpornost na udarce
- žilavost materiala zagotavlja čvrstost krmilnika tudi pri ugrizu živali



KRMILNIKI



KRMILNIKI, NAPAJALNIKI

Izdelek	Šifra	EAN	Dimenzije [mm]
Krmilnik za piščance	2100065220	3830010980194	Ø400 x 350
Krmilnik za purane	2100065370	3830010981559	Ø600 x 370
Napajalnik za piščance	2100065230	3830010980187	Ø330 x 310
Krmilnik za piščance	2106124060	3858883813661	
Napajalnik za piščance	2106125060	3858883813678	
Korito za svinje S	2100065000	3830010982273	470 x 440 x 180
Korito za svinje M	2100065200	3830010982280	440 x 680 x 180
Korito za svinje L	2100065210	3830010982297	440 x 1000 x 180
Korito za svinje linijsko	2100065530	3830010981597	980 x 380 x 200



STENSKI KRMILNIKI

Izdelek	Šifra	EAN	Dimenzije [mm]
Krmilnik za konje S	2100065350	3830010981603	380 x 320 x 360
Krmilnik za konje L	2100065360	3830010981610	490 x 370 x 300
Krmilnik za konje kotni	2100078000	3830010989654	600 x 410 x 240
Krmilnik za svinjske bokse	2100065280	3830010981580	300 x 780 x 160
Krmilnik za prasce	2100065250	3830010982303	160 x 300 x 350
Krmilnik za svinje	2100065240	3830010982310	300 x 760 x 520





POSODE za divjad

Lovci uporabljajo posode za transport divjadi po gozdu ali travnikih. Posoda ima nameščeno vrv in posebno oblikovano rebrasto dno, da jo enostavno vlečemo tudi po snegu. Dimenzije posod so prilagojene velikosti prtljažnika.

Izdelek	Šifra	EAN	Dimenzije [mm]
Posoda za divjad PT 50 L	2100513430	3831116105528	790 × 585 × 165
Posoda za divjad 63 L	2100065310	3830010982327	790 × 575 × 180
Posoda za divjad 80 L	2100065300	3830010982334	970 × 630 × 230
Posoda za divjad PT 86 L	2100513440	3831116105535	1070 × 630 × 220



2100513430
Posoda za divjad PT 50 L

2100065300
Posoda za divjad 80 L



2100513440
Posoda za divjad PT 86 L





www.roto-group.eu



SILOSI

Silos je namenjen skladiščenju krmil, žitaric, briketov, moke in podobno. Izdelan je iz enega kosa polietilena in je konstruiran tako, da dobro prenaša težo shranjenega materiala.

POSTAVITEV

Postavljeni so lahko pod streho ali pa stojijo na prostem. Silos postavimo na ravno, armirano betonsko ploščo debeline vsaj 10 cm in velikosti vsaj 4 x 4 metre, prilagojene nosilnosti na obtežbo in ga pritrdimo na temelje z vijaki tako, da se ne bo mogel prevrniti.

POLNJENJE

Silos polnimo skozi odprtino na vrhu silosa ali dotočno cev. Kadar je v silosu krmilo, mora biti pokrov silosa dokončno zaprt, da ne pride do namakanja mase. Preko polnilne cevi je možno avtomatsko polniti silos (dodatna oprema).

PRAZNJENJE

Silos praznimo na dnu skozi loputo (šuber). Dodatno lahko vgradimo polžni transporter.

TEHNIČNE LASTNOSTI

Silos je izdelan iz polietilena za shranjevanje živil, kar zagotavlja izredno dobre lastnosti in dolgoletno uporabo. Notranja stran silosa je parafinirana, kar omogoča, da se krmilo ne lepi na stene silosa. Zadosten kot konusa in popolna gladkost notranjih sten zagotavlja nemoten sesip vsebine iz silosa.

Debelina stene od 6 do 12 mm zagotavlja odlično izolacijo posode pred spremembami zunanje temperaturnih nihanj, zato se v notranjosti ne nabira kondenz.

Oblika silosa zagotavlja vodotesnost in enostavno čiščenje. Vsebina silosa ostaja vedno suha, ne glede na to, če stoji na prostem, kar je zelo pomembno za zagotavljanje odlične kakovosti krmila.

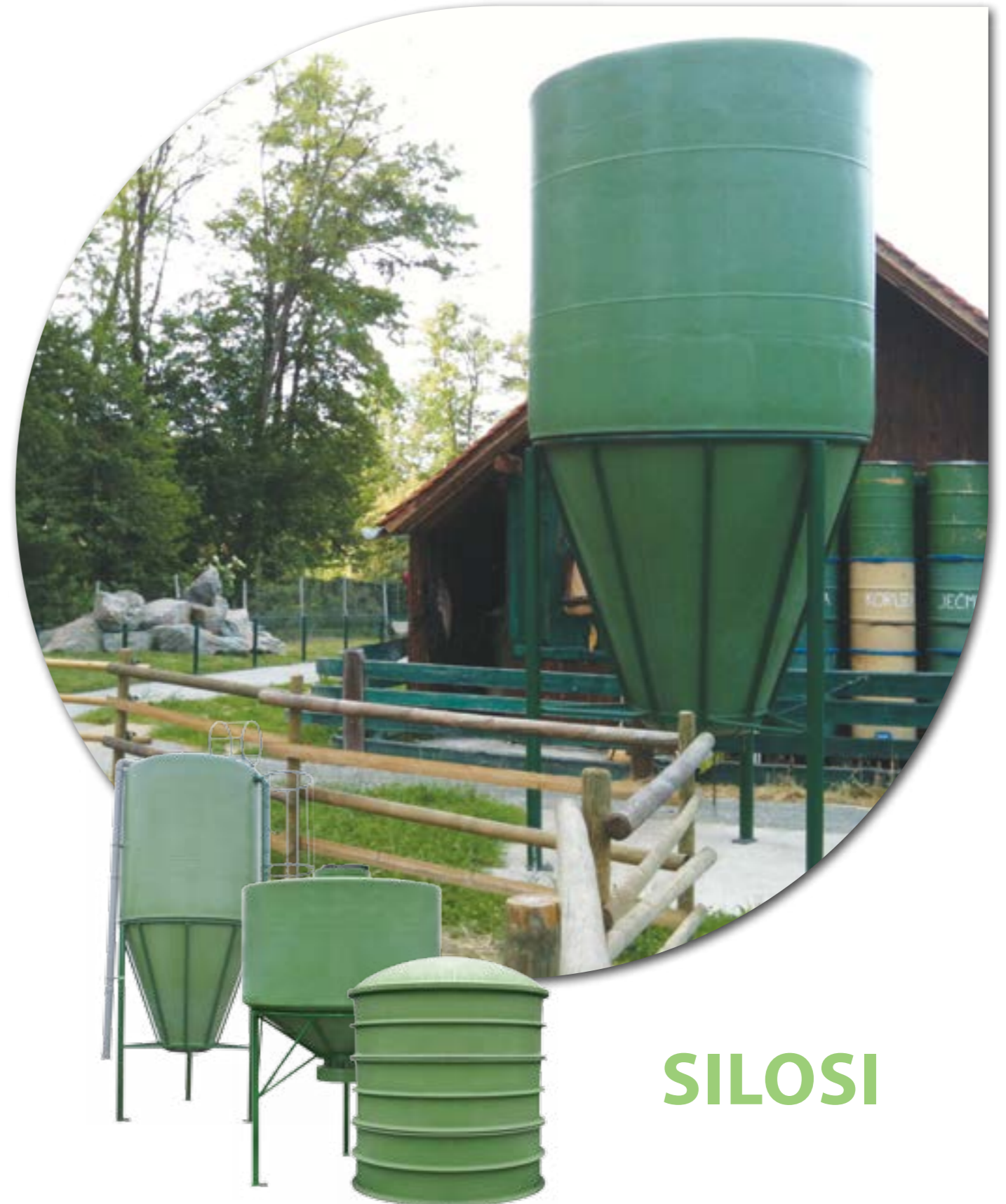

SILOSI



SILOS segment

Ta izvedba plastičnega silosa je brez podnožja in služi za shranjevanje detelje, mlete koruze, koruznega zrnja, pesnih rezancev, žitaric, moke, kave, itd. Silos je zelo primeren za kmete, ki imajo manjše dnevne odvzeme, saj zaradi odvzema segmentov ne prihaja do fermentacije in kvarjenja silaže. Ko segment izpraznimo, ga lahko snamemo in omogočimo enostaven dostop do vsebine.

Izdelek	Šifra	EAN	Dim. [mm]
Silos segment Ø1100 z dnom	2100063400	3830010983409	Ø1100 × 1000
Silos segment Ø1100 brez dna	2100063500	3830010983508	Ø1100 × 1000
Silos segment Ø1800 z dnom	2100063370	3830010989821	Ø1800 × 700
Silos segment Ø1800 brez dna	2100063380	3830010989838	Ø1800 × 700
Pokrov Ø1800 za silos segment	2100063390	3830050770328	Ø1800
Silos segment Ø2000 z dnom	2100063420	3830010983423	Ø2000 × 1000
Silos segment Ø2000 brez dna	2100063520	3830010983522	Ø2000 × 1000
Konusna kapa Ø2000 za silos	2100063450	3830010983454	Ø2000
Šuber Ø250 za segment za silos	2100064100	3831116105542	Ø250



FeSILO

s kovinskim podnožjem

Izdelek	Šifra	EAN	Dim. [mm]
FeSILO 1 m ³ (podnožje+šuber)	2100072990	3830050771479	1230 × 1030 × 1800
FeSILO 3 m ³ (podnožje+šuber)	2100063340	3830010983430	Ø1800 × 2150
FeSILO 10 m ³ (podnožje+šuber)	2100063490	3830010987476	Ø2000 × 4900
FeSILO 15 m ³ (podnožje+šuber)	2100063550	3830010984277	Ø2000 × 6850
Oprema B polnilna cev s prirobnico, odzračevalna cev	2100064190	3830050774104	-
Oprema C lestev z varnostnim obročem	2100064080	3830050774067	-

Silos je namenjen skladiščenju krmil, žitaric, briketov, moke in podobno. Izdelan je iz enega kosa polietilena in je konstruiran tako, da dobro prenaša težo shranjenega materiala. Dodatna oprema: polnilna cev s prirobnico, cev za odzračevanje, lestev z varnostnim obročem.



RoSILO enodelni silos

UPORABA

Silos je namenjen skladiščenju krmil, žitaric, briketov, moke in podobno. Izdelan je iz enega kosa polietilena in je konstruiran tako, da dobro prenaša težo shranjenega materiala.

OPREMA

- Silos je opremljen z integriranimi stopnicami in varnostno ograjo, polžnim transporterjem in polnilno cevjo, ki so izdelani iz materiala, ki je odporen na korozijo.
- Na vrhu silosa je nameščen **ciklon** v katerega je napeljana **polnilna cev** premera 110 mm, ki omogoča, da silos napolnimo do vrha.
- Okrogla odprtina premera 500 mm je namenjena za vpogled v silos. Pokrita je s kapo zato lahko silos postavimo na prostem ali pod streho.
- V spodnji del silosa je vgrajen **polžni transporter** za praznjenje vsebine silosa.
- Za ročen odvzem materiala lahko dodatno na spodnjem konusu silosa vgradimo izpustno loputo (**šuber**).



RoSILO enodelni silos

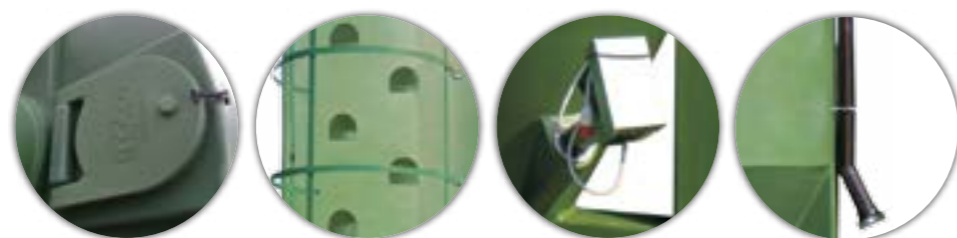

odprtina
Ø500 mm s kapo

lestev

polžni
transporter za
odvzem silaže

polnilna
cev

TEHNIČNE LASTNOSTI

- Silos je narejen iz enega kosa, zato je 100% vodotesen in vanj ne pride vlaga.
- Polietilenski ROTO silos ima stene debeline 12-14 mm, kar mu omogoča odlično termično izolacijo. Tako pri nihanju temperature v naravi (npr. noč in dan) v silosu ohranjamo konstantno temperaturo in ne nastaja kondenz, ki bi povzročil plesnjenje vsebine.
- Gladke stene omogočajo lahko sesipanje krmila, ki se ne lovi na stene silosa. Zato ROTO silos po izpraznjenju tudi enostavno počistimo z vodo. Ker ni nobenih spojev, se krmilo tudi ne zadržuje nikjer v notranjosti silosa.
- Silos tehta dobrih 300 kilogramov. Majhna teža omogoča enostavno namestitev in enostaven transport. Silos ima odlično statiko zato za postavitve silosa ne potrebujemo sidranja v betonsko podlago. Njegova edinstvenost je namreč tudi mobilnost, saj ga zaradi samostoječe oblike lahko premeščamo iz enega dela hleva ali dvorišča na drugi.
- ROTO silos volumna 10m³ v višino meri le 4,2 m, zato ga lahko postavimo tudi v nizke prostore oz. notranjost gospodarskega poslopja.
- Zaradi debeline stene, odlične statike in UV stabilnosti polietilena ima silos zelo dolgo življenjsko dobo. Po končani uporabi lahko silos 100% recikliramo.

Izdelek	Šifra	EAN	Dimenzije [mm]
RoSILO 10 m ³ s transporterjem	2100063470	3830050770892	Ø2330 × 4000
RoSILO 10 m ³ brez transporterja	2100163470	3830050770892	Ø2330 × 4000
RoSILO 15 m ³ s transporterjem	2100063530	3830050770908	Ø2330 × 5000
RoSILO 15 m ³ brez transporterja	2100163530	3830050770908	Ø2330 × 5000



Zlata medalja na sejmu AGRA.

SODI za vino

Parafinirani sodi za vino so namenjeni shranjevanju vina, jabolčnika, žganja in vrenju mošta.

PREDNOSTI

- Enostavno vzdrževanje,
- Dolga življenjska doba: nič več problemov z razsuševanjem ali trohnenjem sode, razkuževanjem, drgnjenjem vinskega kamna ali težavnim prenašanjem,
- Zagotovljena kakovost - sodi so trajno parafinirani in certificirani za vrenje mošta ter shranjevanje vina zato jih uporabljajo priznani vinogradniki doma in po svetu,
- Plastika je odličen izolator in odlično stabilizira temperaturo vina.
- Sodi imajo ravno dno, kar omogoča enostaven transport ali namestitvev v kleti,
- Lepa in uporabna oblika: s plastičnimi sodi, ki so popolna imitacija lesenih, bo vaša klet izgledala tako kot nekoč. Imajo veliko odprtino in pri pretakanju ne potrebujete lijaka, tesnilo zagotovi popolno tesnenje, na pokrov pa namestite vrelna veho.

UPORABA

- Čiščenje: na parafinirane stene se ne nabira vinski kamen, zato sode enostavno čistimo z mlačno vodo skozi zgornjo odprtino
- Sod žveplamo z žveplasto palico na dolgi nitki ali s tekočim žveplom.

OPREMA



pipa za sod
1/2" št. 1



pipa za sod
1/2" št. 2



čep
(namesto pipe)



čep za
pokrov soda



pokrov
Ø140mm



tesnilo za
pokrov
Ø240mm



vrelna
veha



SODI za vino



Certifikat za ustreznost uporabe izdelkov za stik z živili



Etiketa z navodili za uporabo v različnih jezikih



BARIK sodi za vino

Parafinirani sodi iz polietilena omogočajo enostavno vzdrževanje sode. Nič več problemov z razsuševanjem ali trohnenjem sode, razkuževanjem, drgnjenjem vinskega kamna in prenašanjem. Pa bo vseeno vaša klet izgledala kot nekoč, če jo opremite z plastičnimi sodi, ki so dobra imitacija lesenih.

Izdelek	Šifra	EAN	Dimenzije [mm]	Pokrov [mm]
Barik 3 L	2100061950	3830050776085	Ø130 x 180	plug
Barik 23 L	2100061940	3831116102596	Ø310 x 400	Ø140
Barik 30 L	2100062600	3830010987766	Ø320 x 440	Ø140
Barik 50 L	2100062650	3830010987858	Ø380 x 440	Ø140
Barik 100 L	2100062610	3830010987773	Ø450 x 700	Ø140



2100061950
Barik 3 L



2100061940
Barik 23 L



2100062600
Barik 30 L



2100062650
Barik 50 L



2100062610
Barik 100 L



Izdelek	Šifra	EAN	Dimenzije [mm]	Pokrov [mm]
Barik 150 L	2100062620	3830010987780	Ø550 x 600	Ø140
Barik 200 L	2100062630	3830010987841	Ø660 x 830	Ø140
Barik 350 L	2100062640	3830010988718	Ø700 x 1100	Ø240
Barik 500 L	2100062670	3830010988725	Ø800 x 1150	Ø240

BARIK sodi za vino

Parafinirani sodi volumna nad 150 L imajo dve odprtini za iztok vina v katere lahko namestimo pipe ali čep z navojem. Plastični sodi se z lahkoto prenašajo, na parafinirane stene se ne nabira vinski kamen.



2100062620
Barik 150 L



2100062630
Barik 200 L



2100062640
Barik 350 L



2100062670
Barik 500 L



CLASSIC sodi za vino

Na sprednji strani z vinsko podobico, zgoraj nameščenim pokrovom s tesnilom in vrelnu veho. Notranja stran plastičnega sode je prevlečena s parafinom, ki omogoča enake pogoje in kvaliteto za zorenje in shranjevanje vina kot sod iz lesa.

Izdelek	Šifra	EAN	Dimenzije [mm]	Pokrov [mm]
Classic 10 L	2100062220	3830010981825	250 x 220 x 300	Ø140
Classic 25 L	2100062160	3830010982808	300 x 400 x 300	Ø140
Classic 40 L	2100062100	3830010982419	410 x 500 x 310	Ø140
Classic 80 L	2100062110	3830010982426	520 x 600 x 380	Ø240
Classic 180 L	2100062120	3830010982433	850 x 700 x 600	Ø240
Classic 260 L	2100062130	3830010982440	950 x 770 x 880	Ø240



2100062220
Classic 10 L



2100062160
Classic 25 L



2100062100
Classic 40 L



2100062110
Classic 80 L



2100062120
Classic 180 L



2100062130
Classic 260 L



MOST sodi za vino

Trpežni ROTO parafinirani plastični sodi, z več desetletij dolgo življenjsko dobo, bodo vaše kletarjenje olajšali in naredili zabavno. V sode lahko namestimo vrečke za vino

Izdelek	Šifra	EAN	Dimenzije [mm]	Pokrov [mm]
Most 50 L	2100062400	3830010982488	Ø420 x 540	Ø140
Most 120 L	2100062410	3830010986240	Ø520 x 680	Ø240
Most 240 L	2100065870	3830050774111	Ø700 x 860	Ø240



2100062400
Most 50 L



2100062410
Most 120 L



2100065870
Most 240 L



Bag in box

BAG in BOX

Prožne vrečke s pipo vstavimo v polietilenski sod in zagotovimo da vino ostaja ves čas uporabe brez stika z zrakom. Dodatna oprema: hladilnik iz nerjaveče pločevine.



ECO sodi za jabolčnik

Parafinirani sodi so namenjeni za vrenje mošta in shranjevanje jabolčnika. Notranja stran polietilenskega sode je trajno prevlečena s parafinom, kar omogoča enake pogoje in kvaliteto za zorenje in shranjevanje mošta kot v lesu. Polietilen je odličan izolator, zato enostavno vzdržujemo isto temperaturo v sodu.

Izdelek	Šifra	EAN	Dimenzije [mm]	Pokrov [mm]
Eco 50 L	2100062200	3830010980255	380 × 560 × 400	Ø240
Eco 100 L	2100062210	3830010980262	450 × 700 × 550	Ø240
Eco 200 L	2100062290	3830010980279	540 × 740 × 530	Ø240
Eco 300 L	2100062300	3830010981856	610 × 890 × 880	Ø240
Eco 500 L	2100062240	3830050770526	800 × 870 × 1000	Ø400



2100062200
Eco 50 L

2100062210
Eco 100 L

2100062290
Eco 200 L

2100062300
Eco 300 L

2100062240
Eco 500 L



COGNAC sodi za vino

Polietilenski sodi so primerni za shranjevanje žganih pijač, kot so viljamovka, slivovica, vinjak, likerji in travarica. Parafinirane stene zagotavljajo enako kakovost kot steklene embalaže za žganje.

Izdelek	Šifra	EAN	Dimenzije [mm]	Pokrov [mm]
Cognac 30 L	2101101260	3858883816594	Ø350 × 460	Ø170
Cognac 50 L	2101102260	3858883816495	Ø400 × 550	Ø170
Cognac 80 L	2101103260	3858883816501	Ø470 × 590	Ø170
Cognac 120 L	2101104260	3858883816525	Ø580 × 625	Ø170
Cognac 160 L	2101105260	3858883816532	Ø630 × 685	Ø170
Cognac 200 L	2101106260	3858883816563	Ø650 × 800	Ø170
Cognac 330 L	2101107030	3858883813760	Ø800 × 870	Ø170



2101101260
Cognac 30 L

2101102260
Cognac 50 L

2101103260
Cognac 80 L

2101104260
Cognac 120 L

2101105260
Cognac 160 L

2101106260
Cognac 200 L

2101107030
Cognac 330 L



CISTERNE za vino

- Pokončne cisterne za vino so odlična rešitev za shranjevanje in vrenje vinskega mošta pri profesionalnih vinogradnikih.
- Cisterne so odlična imitacija nerjavečih kovinskih posod, vendar zaradi večje debeline stene (od 5 do 8 mm) zagotavljajo bistveno boljše izolacijske pogoje in toplotno stabilnost.
- Oprema: plastičen pokrov na navoj premera 400 mm, ovalna odprtina ob strani in nerjavečega jekla, izpustni ventili premera DN50

Izdelek	Šifra	EAN	Dimenzije [mm]
Cisterna za vino 1000 L	2100062280	3830010981870	Ø1000 x 1800
Cisterna za vino 2000 L	2100062310	3830010981894	Ø1120 x 2200
Cisterna za vino 5000 L	2100062490	3830010982495	Ø1800 x 2200



2100062280
Cisterna za vino 1000 L



2100062310
Cisterna za vino 2000 L



2100062490
Cisterna za vino 5000 L



BRENTE za grozdje

Otroške brente popestrijo mladim trgatem in jih navdušujejo nad vinogradništvom. Na voljo v pisanih barvah. Enostavne za prenašanje, čiščenje in vzdrževanje. Brente z gibljivo ručo omogočajo lažje praznjenje.

Izdelek	Šifra	EAN	Dimenzije [mm]
Brenta 5 L	2100091820	3831116113134	280 x 185 x 310
Brenta 10 L	2100064900	3830010984437	300 x 200 x 300
Brenta 15 L	2101108260	3858883818680	168 x 287 x 399
Brenta 20 L	2100064890	3830010981962	400 x 300 x 400
Brenta 25 L	2101002060	3858883816587	207 x 355 x 507

Brenta 40 L	2100064880	3830010980217	480 x 330 x 500
Brenta 45 L	2100091890	3830010987049	500 x 320 x 610
Brenta 50 L	2101001060	3858883813722	340 x 200 x 645
Brenta 60 L	2100064820	3830010980095	530 x 370 x 640



2100091820 Brenta 5 L 2100064900 Brenta 10 L 2101108260 Brenta 15 L 2100064890 Brenta 20 L 2101002060 Brenta 25 L



2100064880 Brenta 40 L 2100091890 Brenta 45 L 2101001060 Brenta 50 L 2100064820 Brenta 60 L



BRENTE za grozdje

Polietilenske brente so odlična imitacija lesenih. Lahke in enostavne za prenašanje, čiščenje in vzdrževanje. Otroške brente popestrijo mladim tradicionalen vinogradniški dogodek.

Izdelek imitacija lesa	Šifra	EAN	Dimenzije [mm]
Brenta 10 L	2100064900	3830010984437	300 × 300 × 200
Brenta 25 L	2100091850	3830050774975	420 × 390 × 260
Brenta 60 L	2100064830	3830050770885	580 × 490 × 330



2100064900
Brenta 10 L



2100091850
Brenta 25 L



2100064830
Brenta 60 L



LIJAKI in LAKOVNICE

Izdelek	Šifra	EAN	Dimenzije [mm]
Lijak	2100064800	3830010980125	370 × 150 × 290
Lakovnica 20 L	2101003060	3858883812800	520 × 370 × 280
Lakovnica 25 L	2100064860	3830010982686	Ø300 × 350
Lakovnica 30 L	2101004060	3858883810103	600 × 430 × 390
Lakovnica 40 L	2100064810	3830010980118	Ø450 × 540

Lakovnice uporabljamo v kletarjenju za enostavno pretakanje vina. So lahke in enostavne za uporabo, čiščenje ter vzdrževanje.



2100064800
Lijak



2101003060
Lakovnica 20 L



2100064860
Lakovnica 25 L



2101004060
Lakovnica 30 L



2100064810
Lakovnica 40 L



FDA sodi za transport

Cilindrične pokončne sode z veliko odprtino in pokrovom na navoj uporabljamo za shranjevanje in transport tekočin. Sodi so izdelani iz belega materiala in imajo ob strani integrirano merilno skalo, ki nam omogoča odčitavanje volumna. Izdelani so iz polietilena, ki je odporen tudi na kisline in baze ter visoke in nizke temperature.

Izdelek	Šifra	EAN	Dimenzije [mm]
FDA 35 L	2100513020	3830010987797	Ø323 x 500
FDA 60 L	2100513090	3830010987803	Ø420 x 620
FDA 60 L	2100513120	3830043919024	Ø420 x 600
FDA 75 L	2100513130	3830043919031	Ø450 x 610
FDA 100 L	2100513140	3830043919048	Ø450 x 760
FDA 200 L	2100513160	3830043919055	Ø550 x 990
FDA 300 L	2100513180	3830043919062	Ø660 x 1040
FDA 500 L	2100513660	3830043919147	Ø770 x 1240



2100513020 FDA 35 L 2100513090 FDA 60 L 2100513130 FDA 75 L 2100513140 FDA 100 L 2100513160 FDA 200 L 2100513180 FDA 300 L 2100513660 FDA 500 L



TCW sodi za transport

Ležeče sode z ravnim dnom, veliko odprtino in pokrovom na navoj uporabljamo za shranjevanje in transport tekočin. Sodi so izdelani iz belega materiala in imajo ob strani integrirano merilno skalo, ki nam omogoča odčitavanje volumna. Izdelani so iz polietilena, ki je odporen tudi na kisline in baze ter visoke in nizke temperature.

Izdelek	Šifra	EAN	Dimenzije [mm]
TCW 40 L	2100526300	3830010987254	440 x 380 x 410
TCW 70 L	2100526360	3830010984246	600 x 470 x 430
TCW 100 L	2100526400	3830010987262	690 x 500 x 460
TCW 150 L	2100526460	3830010987292	580 x 640 x 630
TCW 200 L	2100526500	3830010984253	750 x 640 x 640
TCW 300 L	2100527960	3830010984307	920 x 700 x 710
TCW 500 L	2100527940	3830010984260	1170 x 780 x 840
TCW 750 L	2100765300	3830010983126	1170 x 980 x 1000
TCW 1000 L	2100527090	3830010983249	1200 x 1180 x 1160

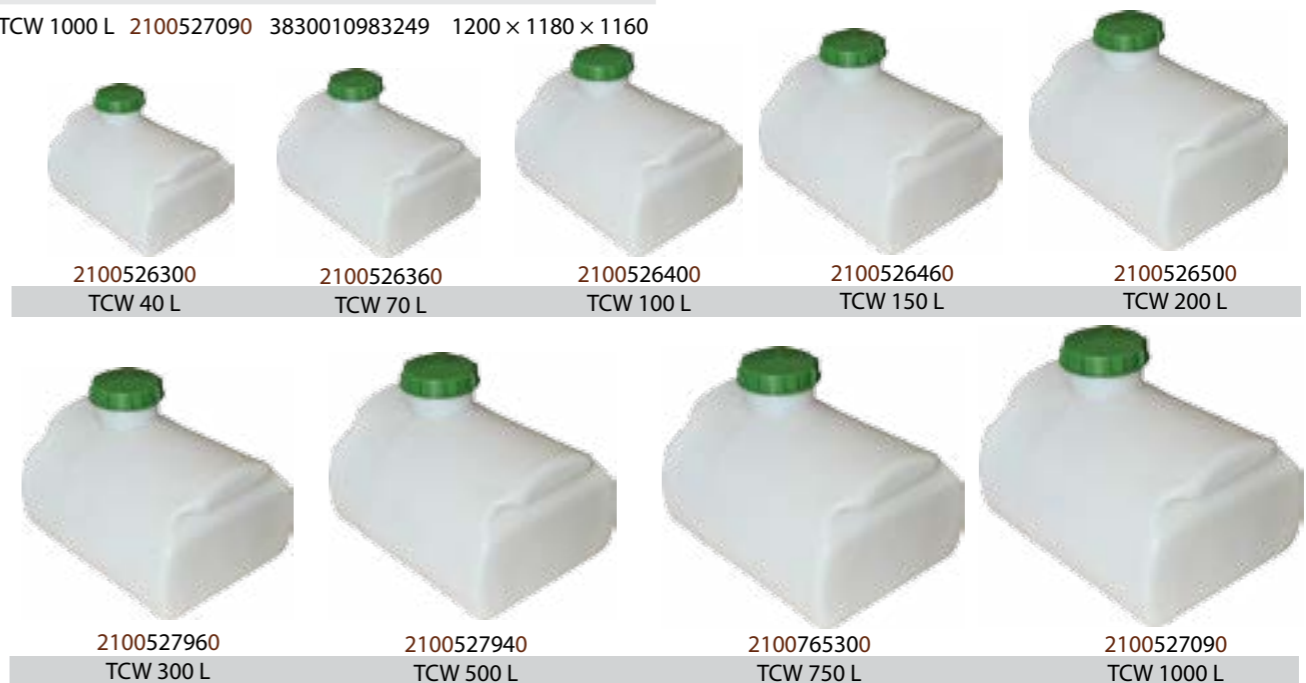

2100526300 TCW 40 L 2100526360 TCW 70 L 2100526400 TCW 100 L 2100526460 TCW 150 L 2100526500 TCW 200 L

2100527960 TCW 300 L 2100527940 TCW 500 L 2100765300 TCW 750 L 2100527090 TCW 1000 L





OTW sod za transport

Kvadratne sode z ravnim dnom, veliko odprtino in pokrovom na navoj uporabljamo za shranjevanje in transport tekočin. Sodi so izdelani iz belega materiala, zato enostavno vidimo količino vsebine v njem. Izdelani so iz polietilena, ki je odporen tudi na kisline in baze ter visoke in nizke temperature.

Izdelek	Šifra	EAN	Dimenzije [mm]
OTW 150 L	2100511750	3830010984161	720 × 470 × 710
OTW 200 L	2100511770	3830010984178	800 × 500 × 750
OTW 300 L	2100511800	3830010984192	940 × 570 × 865
OTW 500 L	2100518830	3830010984239	1350 × 550 × 970

2100511750
OTW 150 L2100511770
OTW 200 L2100511800
OTW 300 L2100518830
OTW 500 L

SOD za pivo

Izdelek	Šifra	EAN	Dimenzije [mm]
Sod za pivo 30 L	2100062010	3830050771790	Ø360 × 440
Sod za pivo 50 L	2100062040	3830050771806	Ø370 × 610

Cilindrični sodi so namenjeni za kratkoročen transport piva in drugih pijač. Sod ima integrirane ročaje. Zaradi posebne oblike dna jih lahko zlagamo enega na drugega, kar nam olajša transport in skladiščenje. Na vrhu soda je nameščen pokrov DN 50 in odprtina 1/2".

2100062010
Sod za pivo 30 L2100062040
Sod za pivo 50 L



KADI za trgatjev in kletarjenje

Trpežne polietilenske kadi so primerne za transport in shranjevanje grozdja in sadja.

Ojačan rob kadi omogoča, da lahko nanj namestimo mlin za mletje sadja.

Okrogla kad se lahko uporablja za shranjevanje in transport sadja.

Za pridelavo rdečih vin uporabljamo kadi z robom, ki ima integriran žleb. Ob maceriranju zmletega grozdja v kadi v žleb nalijemo vodo in kad pokrijemo s pokrovom. Takšen sistem zapiranja kadi omogoča uhajanje plinov iz posode in prepreči dotok zraka, ki bi povzročilo oksidacijo drozge. Pokrov hkrati pa preprečuje dostop mušic, ki bi lahko povzročile cik v drozgi.

PREDNOSTI

- odpornost na udarce
- dolga življenska doba
- konusne oblike (enostavno skladiščenje)
- možnost vgraditve pipe
- na voljo v različnih barvah
- enostavno vzdrževanje
- majhna masa - enostavno prenašanje
- enostavno čiščenje in dezinfekcija
- možnost 100% reciklaže po uporabi



KADI za trgatjev in kletarjenje



OKROGLE kadi

Okrogle kadi imajo na vrhu žlebast rob, v katerega nalijemo vodo in namestimo pokrov. Shranjevanje sadje, mošta ali vina v zaprti kadi omogoča zaščito pred mušicami, večjo higijeno ali razluževanje rdečega grozdja. Kadi uporabljamo tudi pri pretakanju vina.

Izdelek	Šifra	EAN	Dimenzije [mm]
100 L	2101010260	3831116113240	Ø680 x 465
175 L	2101011260	3831116113257	Ø850 x 650
250 L	2101012260	3830010980033	Ø905 x 720
350 L	2101013060	3830010980057	Ø1020 x 720
500 L	2101014260	3831116113271	Ø1160 x 780
600 L	2101015060	3830010980088	Ø1060 x 1150
750 L	2101016060	3830010980088	Ø1300 x 880
1000 L	2101017260	3830010980088	Ø1450 x 940



2101010260
Kad 100 L

2101012260
Kad 250 L



2101016060
Kad 750 L



2101017260
Kad 1000 L



OKROGLE kadi s pokrovom

Izdelek	Šifra	EAN	Dimenzije [mm]
120 L	2100063020	3830010980026	Ø740 x 510
180 L	2100063030	3830010980033	Ø860 x 560
250 L	2100063040	3830010980040	Ø950 x 620
350 L	2100063050	3830010980057	Ø980 x 780
500 L	2100063060	3831116105559	Ø1050 x 840

Pokrov za kad:

Izdelek	Šifra	EAN	Dimenzije [mm]
120 L	2100063100	3830010980248	Ø740 x 50
180 L	2100063110	3830010980286	Ø860 x 50
220 L	2100063170	3830010980842	Ø1220 x 50
250 L	2100063120	3830010980293	Ø950 x 50
350 L	2100063130	3830010980309	Ø980 x 50
500 L	2100063140	3830010980316	Ø1050 x 50

Pokrov namestimo v žlebast rob v katerega nalijemo vodo in s tem zagotovimo vodotesnost kadi.



2100063030
Kad 180 L

2100063050
Kad 350 L

2100063060
Kad 500 L



PLITVE kadi

Okrogle konusne kadi uporabljamo za zbiranje mošta pod prešo, pretakanje ali obiranje grozdja. Na voljo tudi v imitaciji lesa.

Izdelek	Šifra	EAN	Dimenzije [mm]
Kad 60 L	2101006060	3858883812213	Ø710 × 240
Kad 90 L	2101007060	3858883812886	Ø780 × 260
Kad 135 L	2101008060	3858883812220	Ø920 × 300
Kad 220 L	2100063000	3830010980231	Ø1220 × 330
Woody 25 L	2100062890	3830010988077	Ø400 × 200
Woody 75 L	2100062870	3830010988060	Ø570 × 300
Woody 110 L	2100062880	3830010988091	Ø670 × 320
Woody 210 L	2100062910	3830010988398	Ø800 × 420



2101006060
Kad 60 L

2101007060
Kad 90 L

2101008060
Kad 135 L

2100063000
Kad 220 L



2100062890
Woody 25 L

2100062870
Woody 75 L

2100062880
Woody 110 L

2100062910
Woody 210 L

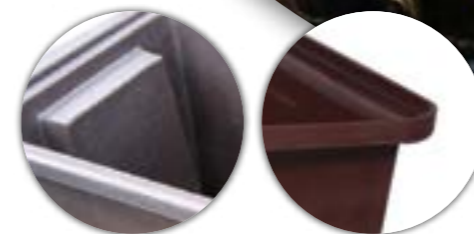

OGLATE kadi

Izdelek	Šifra	EAN	Dimenzije [mm]
100 L	2100061070	3830010980347	670 × 880 × 320
200 L	2100061120	3830010980354	700 × 900 × 540
400 L	2100061180	3830010980385	750 × 950 × 640
500 L	2100061160	3830010980392	820 × 1210 × 810
500 L paletna	2100061170	3830010981818	820 × 1210 × 810

Trpežne polietilenske kadi so primerne za transport in shranjevanje grozdja, sadja ali skladiščenje vinskih steklenic. Ojačan rob kadi omogoča, da lahko nanj namestimo mlin za mletje sadja. Dno kadi je lahko tudi paletne izvedbe, kar omogoča transport kadi z viličarjem. Oglate kadi zavzamejo malo prostora in jih lahko zlagamo eno na ali v drugo.



2100061070
Kad 100 L

2100061120
Kad 200 L

2100061160
Kad 500 L

2100061170
Kad 500 L paletna



OGLATE kadi

Trpežne polietilenske kadi so zaradi ojačanega roba primerne za postavitev pod mlin. Oglate kadi zavzamejo malo prostora in jih lahko zlagamo eno v drugo.

Izdelek	Šifra	EAN	Dimenzije [mm]
220 L	2100062960	3830050774036	1000 × 630 × 400
240 L	2100061150	3830010980361	1100 × 630 × 400
300 L	2100061110	3830010985403	1300 × 630 × 560
300 L	2100061140	3830010980378	950 × 740 × 640
340 L	2100062970	3830050774043	1510 × 630 × 400
400 L	2100061180	3830010980385	950 × 750 × 640
460 L BP	2100075830	3830050770717	-



2100062960
Kad 220 L

2100061150
Kad 240 L

2100061110
Kad 300 L



2100062970
Kad 340 L

2100061180
Kad 400 L

2100075830
Kad 460 L



VRTNO pohištvo

Mize in stol v obliki soda so namenjeni za zunanjo ali notranjo uporabo. Zaradi majhne teže jih zlahka prenašamo.

V celoti so izdelani iz polietilena, zato jih zlahka speremo z vodo in ne zahteva nobenega vzdrževanja. Miza in stol sta odlična imitacija lesenega soda ali pohištva iz ratana.

Uporabljamo jih lahko tudi v gostinskih lokalih, terasah, vinotocih in pivnicah, saj so odporni na udarce.

Material je UV stabilen in odporen na nizke in visoke temperature, zato lahko opremo pustimo na prostem tudi pozimi in poleti. Če želimo povečati maso in stabilnost pohištva, jih lahko napolnimo z vodo ali s peskom.

PREDNOSTI

- dolga življenska doba
- odlična imitacija naravnih materialov
- privlačen izgled
- enostavno vzdrževanje, čiščenje in skladiščenje
- enostavno prenašanje zaradi majhne teže
- dodatna oprema (steklena plošča za mizo, blazine za sedeže)



VRTNO pohištvo



STOLI IN MIZE v obliki sodov

Izdelek	Šifra	EAN	Dimenzije [mm]
Stol	2100062860	3830010982877	Ø400 x 550
Miza	2100062850	3830010982853	Ø1000 x 900

Pohištvo v obliki lesenega soda je namenjeno za opremljanje vinskih kleti, teras, vrtov in pivnic. Zaradi majhne teže jo zlahka prenašamo. V celoti je izdelana iz polietilena, zato jo zlahka speremo z vodo in ne zahteva nobenega vzdrževanja.



2100062860
Stol



2100062850
Miza



BARSKI STOLI IN MIZE v obliki sodov

Izdelek	Šifra	EAN	Dimenzije [mm]
Barski stol	2100096500	3831116101698	Ø420 x 760
Barska miza	2100062840	3830050770946	Ø1000 x 1300

Pohištvo v obliki barskih stolov in miz je primerno za opremljanje družabnih prostorov, cateringa, sejmskih razstavnih prostorov, kleti in pivnic. Po naročilu kupca lahko v mizo vgradimo tudi police.



2100096500
Barski stol



2100062840
Barska miza



STOLI IN MIZE v imitaciji ratana

Izdelano iz polietilena v različnih barvnih kombinacijah. Miza je na voljo v dveh višinskih izvedbah. Dodatna oprema: udobne blazine in steklena/plexi plošča. Kombiniramo jih lahko k vrtnemu pohištvu ali ambijentu, kjer prevladuje les.

Izdelek	Šifra	EAN	Dimenzije [mm]
Stol ratan	2100096010	3830043912735	750 x 810 x 650
Miza ratan	2100096000	3830050772162	Ø690 x 490
Miza ratan	2100096020	3831116106686	Ø760 x 680



2100096010
Stol ratan



2100096000
Miza ratan



2100096020
Miza ratan



2100066110
Sink mars



2100061000
Sink dioniz



2100064480
Umivalnik za pranje mlečnih posod



2100064480
Umivalnik za pranje mlečnih posod



2100065720
Hladilnik mleka

Izdelek	Šifra	EAN	Dimenzije [mm]
Umivalnik Mars	2100066110	3831116102268	400 x 620 x 730
Vrtni umivalnik Dioniz	2100061000	3830010986110	250 x 480 x 720
Umivalnik za pranje mlečnih posod	2100064480	3830010984345	730 x 600 x 355
Umivalnik za pranje mlečnih posod	2100064480	3830010984345	730 x 600 x 355
Hladilnik mleka	2100065720	3830010985793	500 x 500 x 700

POSODE za zelje

ROTO polietilenska posoda za zelje je edinstvena v tem, da zelja ni potrebno umivati.

Cilindrična oblika posode zagotavlja, da lahko notranji pokrov enakomerno polzi do dna in zelje na površini ne gnije. Notranji pokrov obtežimo s kamnom, v žleb ob robu nalijemo vodo, da je posoda neprodušno zaprta.

PREDNOSTI

- Zelja ni potrebno umivati – ne nastaja brozga (notranji pokrov in žleb zgoraj),
- V posodah za zelje lahko kisamo tudi drugo zelenjavo: bolgarsko solato, roto mešano solato, srbsko zelje, repo, rdeče zelje, kumarice in drugo,
- Z uporabo Roto posod za zelje si prihranimo čas in delo za vlaganje, prostor v kleti in zagotovimo higiensko hranjenje zelenjave,
- Kisanje po Roto RECEPTEH je naravno, zdravo in domače. Z njimi pridemo pozimi na enostaven in ekonomičen način do solate.

Z uporabo Roto posod za zelje si prihranimo čas in delo

ZELJE

Za kisanje mora biti zelje popolnoma zdravo in čisto. Naribano zelje čimprej vložimo. Uporabljamo začimbe kot so: sol, poper, lovorjev list, kumina, hren in ostri feferoni. Zelje tlačimo enakomerno, tako da nam jo pokrije iztisnjen sok. Soljenje zelja naj bo čim enakomernejše, da nam ne izloči preveč soka.

Na koncu pokrijemo zelje z notranjim pomičnim pokrovom, ki ga obtežimo s 5 do 10 kilogramskim kamnom. Takšen način daje učinek polne posode in zagotavlja zelju

kakovost. Posode za zelje so cilindrične oblike, zato notranji pokrov v celoti pokrije površino in omogoča neznamenit odpad.

V zgornji rob nalijemo vodo in ga pokrijemo z zunanjim pokrovom. Takšen način zapiranja deluje po principu vrelna vode, tako da lahko zrak uhaja, dodaten pa ne vstopa.

Najprimernejša temperatura za kisanje je 17 do 22 °C, ko pa je kisanje končano (v 4. do 5. tednih), zelje shranimo pri temperaturi 10 °C. Ko jemljemo zelje iz posode pazimo, da ostane pokrito s sokom.



Certifikat za ustreznost uporabe izdelkov za stik z žvili



POSODE za zelje

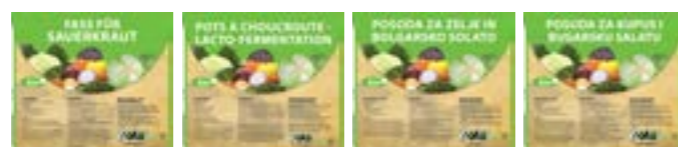

Etiketa z navodili za uporabo v različnih jezikih



POSODE za zelje

Izdelek	Šifra	EAN	Dimenzije [mm]
Posoda 15 L	2100062060	3830010981283	Ø300 x 350
Posoda 25 L	2100064600	3830010980224	Ø300 x 420
Posoda 30 L	2100096300	3831116113202	Ø300 x 460
Posoda 40 L	2100064120	3830010988749	Ø380 x 420
Posoda 50 L	2100064610	3830010980156	Ø400 x 670
Posoda 60 L	2100096310	3831116113219	Ø405 x 460
Posoda 80 L	2100064140	3830010987056	Ø450 x 530
Posoda 90 L	2101211060	-	Ø545 x 740



2100062060 Posoda 15 L 2100064600 Posoda 25 L 2100096300 Posoda 30 L 2100064120 Posoda 40 L



2100064610 Posoda 50 L 2100096310 Posoda 60 L 2100064140 Posoda 80 L 2101211060 Posoda 90 L

Izdelek	Šifra	EAN	Dimenzije [mm]
Posoda 100 L	2100064620	3830010980163	Ø550 x 750
Posoda 120 L	2100064150	3830010988626	Ø530 x 615
Posoda 150 L	2100062090	3830010985540	Ø650 x 810
Posoda 200 L	2100064630	3830010980170	Ø670 x 860
Posoda 250 L	2101212060	3858883812350	Ø525 x 900
Posoda 300 L	2100064160	3830050774005	Ø640 x 910



2100064620 Posoda 100 L 2100064150 Posoda 120 L 2100062090 Posoda 150 L



2100064630 Posoda 200 L 2101212060 Posoda 250 L 2100064160 Posoda 300 L

POSODE za zelje

SODI za kis

Kis je lahko zelo zdravilen, še posebej ce ga pripravimo doma, na naraven način. Domači kis pospešuje presnovo, zavira staranje, ohranja telesno težo, preprečuje nalaganje maščobnih celic, pomaga za sijočo in čisto kožo, nohte in lase.

Kako pripraviti domači kis?

PRIPRAVA JABOLČNEGA KISA

- 10 kg jabolk (očiščenih, zmletih ali narezanih),
- 20 L tople vode,
- 8 dkg kvasa (2 kocki), 1 lit. piva, 0,5 kg sladkorja

Sestavine zmešamo v ROTO sodu za kis. Odprt in pokrit sod z gazo pustimo nekaj tednov na soncu (pri T=25-30°C), da jabolčnik alkoholno zavre.

Vcepitev s starim kisom (ocetno-kislinsko vrenje):

V ROTO sodu za kis poteka vrenje preko sladkorja v alkohol in nato še v ocetno kislino. Ko po dveh tednih sladkor povre. V sod prilijemo 0,5L starega kisa. Čez nekaj tednov kis precedimo. Na površini se formira matična kisovna goba ali ložnjek, ki je naravni ščit kislu in plava na njegovi površini.

PRIPRAVA MALINOVEGA KISA

Malinov kis uvrščamo med najbolj cenjene kise iz jagodičja. Pripravimo ga običajno takole: Zrele plodove (750g) previdno operemo in preberemo. Prenesemo jih v večjo stekleno posodo in prelijemo z 1,5 l kisa belega vina ter dobro zapremo. Po dveh do teh tednih hranjenja na

PRIPRAVA KISA IZ TROPIN

- Tropine damo v sod za kis in jih pustimo na toplem 8 dni.
- Ko opazimo ocetno kislinsko vrenj, nanje natočimo vodo in dodamo star kis.
- Kisamo pri temperaturi cca 25°C in omogočimo dotok svežega zraka.
- Po nekaj mesecih kis precedimo, v rob posode nalijemo vodo in jo pokrijemo s poklopcem.
- Matična kisovna goba mora vedno plavati po površini kisa.
- V zgornji rob ROTO sode nalijemo vodo in ga pokrijemo s pokrovom.
- Sod lahko uporabljamo za pridelavo in shranjevanje kisa.
- Sod s kisom ne prenašamo, saj potopljena kisovna goba lahko kislu pokvari okus.

hladnem, ko je kis že lepo obarvan, maline zmečkamo in vso maso precedimo skozi (prej prekuhano ali vroče prelikano) grobo laneno ali bombažno krpo. Polnimo v sterilizirane steklenice. (Temeljito oprane in osušene STEKLENICE damo za 10 minut na 150° C na mrežico v prej segreti pečico).



Certifikat za ustreznost uporabe izdelkov za stik z živili



SODI za kis



Etiketa z navodili za uporabo v različnih jezikih



SODI za kis

ROTO sod za kis je edinstven v obliki in materialu. Avtohtona oblika (takšne sode za pridelavo in shranjevanje kisa so uporabljali že stari Slovani, vendar lesene) in sodobni material (polietilen je primeren za shranjevanje živil in zelo enostaven za čiščenje) omogočata enostavno pridelavo kisa v sodobnem gospodarstvu. Konusna oblika sode zagotavlja, da lahko kisovna goba (klobuk, ložnjek) nemoteno plava na površini in ščiti kis.

Izdelek	Šifra	EAN	Dimenzije [mm]
15 L	2100061290	3830050773152	Ø380 x 320
25 L	2100062050	3830010981290	Ø380 x 420
50 L	2100062030	3830010981948	Ø470 x 500
75 L	2100065980	3831116102336	Ø490 x 630
100 L	2100062020	3830010981955	Ø580 x 600
200 L	2100062080	3830010985397	Ø700 x 800



2100061290 15 L 2100062050 25 L 2100062030 50 L 2100065980 75 L 2100062020 100 L 2100062080 200 L



POSODE za kruh

Izdelek	Šifra	EAN	Dimenzije [mm]
Posoda za transport 30 L	2100064320	3830010981481	400 x 500 x 180
Posoda za transport 45 L	2100064310	3830010981498	420 x 500 x 270
Posoda za transport 60 L	2100061850	3830050774616	420 x 500 x 300
Posoda za transport 75 L	2100064300	3830010981658	420 x 500 x 400
Korito za gnetenje testa 40 L	2100064450	3830010982259	440 x 1000 x 200
Korito za gnetenje testa 100 L	2100064460	3830010982266	580 x 1200 x 260



2100064320 Posoda za transport 30 L 2100064310 Posoda za transport 45 L 2100061850 Posoda za transport 60 L 2100064300 Posoda za transport 75 L



2100064450 Korito za gnetenje testa 40 L 2100064460 Korito za gnetenje testa 100 L

POSODE za sadje

Posode za pripravo sadja za žganje imajo vodotesen pokrov, ročaje za prenašanje oz. ojačitvena rebra. Na pokrov lahko namestimo tudi vrelna vehe. V Sloveniji izmed žganih pijač največ pridelamo slivovice, viljamovke in žgane pijače iz borovih in brinovih jagod ter skorša.

OPREMA:

- vrelna veha
- vodotesen pokrov
- pipa

PREDNOSTI

- dolga življenska doba
- integrirani ročaji
- enostavno vzdrževanje in čiščenje
- velika odprtina in vodotesen pokrov

UPORABA

Sadje naj bo v zrelosti, saj le tako vsebuje največ sladkorja ter drugih prijetnih vonjav. Jabolke in hruške zmeljemo, slive, breskve ali češnje pa stlačimo v posodo. Za alkoholno vrenje ali fermentacijo, ki ga povzročajo glivice kvasovke, je potrebna temperatura od 15°C do 25°C.

Pomembno je, da je med vrenjem posoda s sadjem zaprta, da je onemogočen pristop zraka. Uhajati pa mora CO₂, ki nastaja pri vretju. Priporočamo nastavitev vrelna vehe na pokrovu.

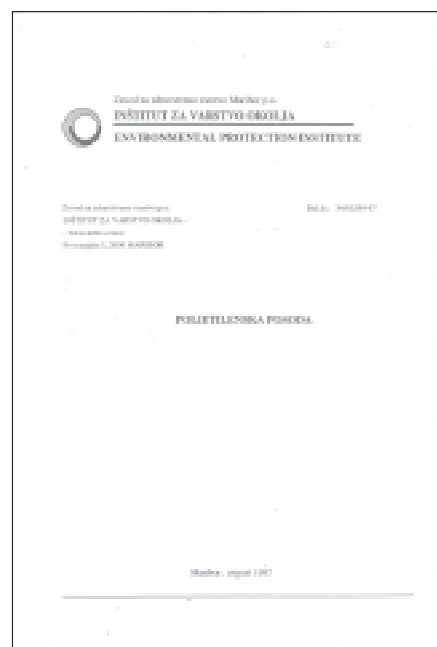

Certifikat za ustreznost uporabe izdelkov za stik z živili



POSODE za sadje



POSODE za sadje

Posode za sadje so izdelane iz polietilena. Imajo vodotesen pokrov na navoj, na katerega lahko namestimo vrelni veho. Integrirani ročajje omogočajo prenašanje polne posode in se ne morejo zlomiti. Posoda ima tudi ojačitvena rebra, da ne spremeni obliko pri vretju.

Izdelek	Šifra	EAN	Dimenzije [mm]
25 L	2100064220	3830010989517	300 × 430
60 L	2100064250	3830010988770	500 × 500
120 L	2100064590	3830010980132	500 × 700
160 L	2100064240	3830010988787	500 × 870
230 L	2100064440	3830010981986	Ø600 × 980



2100064220 Posoda za sadje 25 L 2100064250 Posoda za sadje 60 L 2100064590 Posoda za sadje 120 L 2100064240 Posoda za sadje 160 L 2100064440 Posoda za sadje 230 L



POSODE za sadno drozgo

Posode za sadno drozgo so izdelane iz polietilena. Imajo vodotesen pokrov na navoj, na katerega lahko namestimo vrelni veho. Integrirani ročajje omogočajo prenašanje polne posode in se ne morejo zlomiti.

Izdelek	Šifra	EAN	Dimenzije [mm]
30 L	2100096200	3831116113172	360 × 400
55 L	2100096210	3831116113189	400 × 600
80 L	2100096220	3831116113196	400 × 750



2100096200 Posoda za sadno drozgo 30 L 2100096210 Posoda za sadno drozgo 55 L 2100096220 Posoda za sadno drozgo 80 L



SODI za sadje z dvojnimi pokrovom

Sodi za sadje so izdelani iz polietilena. Imajo dvojni vodotesen pokrov na navoj, na katerega lahko namestimo vrelo veho. Posode so brez ročajev, vendar z močnimi ojačitvenimi rebri. Primerno tudi za transport sadjevca.

Izdelek	Šifra	EAN	Dimenzije [mm]
130 L	2100096100	3831116113141	550 × 650
170 L	2100096110	3831116113158	580 × 840
240 L	2100096120	3831116113165	550 × 1030



2100096100

Sodi za sadje 130 L



2100096110

Sodi za sadje 170 L



2100096120

Sodi za sadje 240 L



NABIRALNIK sadja

Nabiralniki za sadje so izdelane iz polietilena, enostavni za prenašanje, čiščenje in vzdrževanje. Nabiralniki za sadje z gibljivo ručo omogočajo lažje praznjenje.

Izdelek	Šifra	EAN	Dimenzije [mm]
Nabiralnik sadja 20 L	2100065750	3830050770571	640 × 340 × 220
Nabiralnik sadja 45 L	2100065600	3830010982211	470 × 290 × 230

Košara 15 L	2101005060	3858883812206	Ø425 × 215
Košara 30 L	2100064840	3830010980101	Ø450 × 300
Košara 40 L	2100064850	3830010981979	Ø530 × 510



2100065750
Nabiralnik sadja
20 L



2100065600
Nabiralnik sadja
45 L



2101005060
Košara 15 L



2100064840
Košara 30 L



2100064850
Košara 40 L



POSODE za meso

Trpežne polietilenske posode so primerne za razsoljevanje, transport in shranjevanje mesa.

Posode so izdelane iz polietilena in so zelo trpežne ter odporne na udarce.

Za profesionalno uporabo izdelamo tudi z ohišjem ali podnožjem iz nerjavečega jekla.

PREDNOSTI

- dolga življenska doba
- integrirani ročaji
- enostavno vzdrževanje in čiščenje
- možnost zlaganja ena na/v drugo
- ovalne posode imajo tudi pokrov

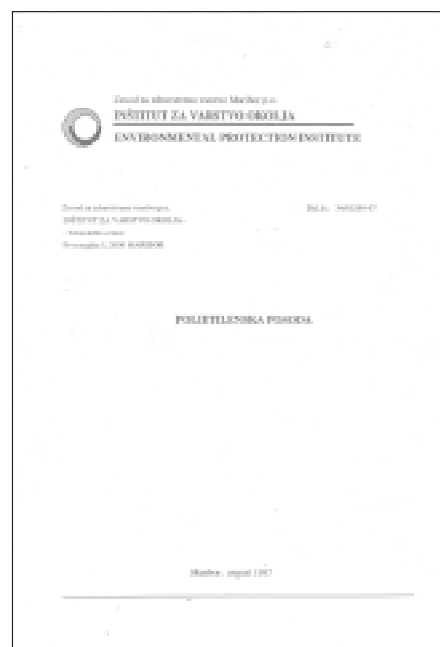

Certifikat za ustreznost uporabe izdelkov za stik z živili



POSODE za meso



POSODA za meso

Trpežne polietilenske posode so primerne za razsoljevanje, transport in shranjevanje mesa. Konusne oglate kadi zavzamejo malo prostora in jih lahko zlagamo eno v drugo ali eno na drugo. Posode so izdelane iz polietilena in so zelo trpežne ter odporne na udarce.

Izdelek	Šifra	EAN	Dimenzije [mm]
A 20 L	2102014010	3858883813050	570 × 370 × 170
A 30 L	2100064580	3830010981443	400 × 600 × 200
A 50 L	2102015010	3858883813081	780 × 470 × 210
A 60 L	2100064690	3830010981450	800 × 470 × 220
A 70 L	2100064570	3830010981467	800 × 440 × 270
A 80 L	2100064530	3830010984536	900 × 450 × 300
A 85 L	2102008010	3858883811179	855 × 480 × 280
A 90 L	2102011010	3858883810516	810 × 400 × 380
A 100 L	2102006210	3858883817270	840 × 605 × 340
A 130 L	2102019010	3858883812893	780 × 495 × 355
A 150 L	2102007210	3858883817836	850 × 625 × 440



2102014010
Posoda A 20 L

2100064580
Posoda A 30 L

2102015010
Posoda A 50 L

2100064570
Posoda A 70 L

2100064530
Posoda A 80 L



2102008010
Posoda A 85 L

2102011010
Posoda A 90 L

2102006210
Posoda A 100 L

2102019010
Posoda A 130 L

2102007210
Posoda A 150 L



POSODA za meso

Trpežne polietilenske posode so primerne za razsoljevanje, transport in shranjevanje mesa. Konusne oglate kadi zavzamejo malo prostora in jih lahko zlagamo eno v drugo ali eno na drugo.

Izdelek	Šifra	EAN	Dimenzije [mm]
MVR 20 L	2102014010	3858883813050	570 × 370 × 170
MVR 30 L	2102004010	3858883810905	680 × 430 × 190
MVR 35 L	2100064660	3830010986462	540 × 400 × 290
MVR 40 L	2102016010	3858883813135	615 × 395 × 300
MVR 40 L	2102002010	3858883811421	570 × 430 × 300
MVR 50 L	2102015010	3858883813081	780 × 470 × 210
MVR 50 L	2100064510	3830010982105	610 × 500 × 240
MVR 70 L	2102003010	3858883810844	750 × 480 × 310



2102004010
Posoda MVR 30 L

2100064660
Posoda MVR 35 L

2102016010
Posoda MVR 40 L

2102002010
Posoda MVR 40 L

2100064510
Posoda MVR 50 L

2102003010
Posoda MVR 70 L



POSODA za meso

Trpežne polietilenske posode so primerne za razsoljevanje, transport in shranjevanje mesa. Konusne oglate kadi zavzamejo malo prostora in jih lahko zlagamo eno v drugo. Posode so izdelane iz polietilena in so zelo trpežne ter odporne na udarce.

Izdelek	Šifra	EAN	Dimenzije [mm]
SU 30 L	2102314010	3858883812626	530 × 300 × 270
SU 35 L	2102301210	3858883817058	540 × 440 × 305
SU 40 L	2102315010	3858883815702	530 × 380 × 270
SU 60 L	2100064520	3830010993379	670 × 490 × 320
SU 65 L	2102310010	3858883811803	680 × 500 × 275
SU 70 L	2102317610	3858883818259	875 × 455 × 224
SU 120 L	2100064550	3830010982136	1060 × 500 × 300
SU 180 L	2100064560	3830010982143	1100 × 500 × 460
SU 300 L	2102304010	3858883811100	960 × 720 × 735



2102314010 Posoda SU 30 L 2102301210 Posoda SU 35 L 2102315010 Posoda SU 40 L 2100064520 Posoda SU 60 L 2102310010 Posoda SU 65 L 2102317610 Posoda SU 70 L



2100064550 Posoda SU 120 L 2100064560 Posoda SU 180 L 2102304010 Posoda SU 300 L



POSODE za živila

Ovalne kadi so primerne za razsoljevanje mesa, zato imajo tudi pokrov. Posode za pariti prašiče so izdelane iz dvostenskega polietilena in imajo nameščeno pipo za iztok vode.

Izdelek	Šifra	EAN	Dimenzije [mm]
Posoda za živila ** s pokrovom PWA090	2100513260	3830043919086	730 × 520 × 420
Posoda za živila ** s pokrovom PWA180	2100513280	3830050774050	1050 × 610 × 430
Posoda za meso 100 L MVO s pokrovom	2100064410	3830010982129	900 × 600 × 300
Posoda za meso 50 L MVO	2100063090	3830050770595	
Posoda za pariti prašiče	2100514250	3830043919178	1200 × 450 × 300



2100063090 Posoda za meso 50 L 2100064410 Posoda za meso 100 L



2100514250 Posoda za pariti prašiče





Izdelek	Šifra	EAN	Dimenzije [mm]
Gospodinjska škatla 22 L	2102022010	3858883813166	500 × 400 × 170
Gospodinjska škatla 40 L	2102023010	3858883813227	500 × 400 × 340
Gospodinjska škatla 45 L	2100513190	3830043919079	375 × 375 × 380
Gospodinjska škatla 165 L	2100513260	3830043919086	725 × 520 × 420
Gospodinjska škatla 70 L	2101228060	-	430 × 380 × 600
Gospodinjska škatla 110 L	2101231060	-	500 × 420 × 660
Gospodinjska škatla 60 L	2101303020	3858883812251	400 × 400 × 550
Gospodinjska škatla 110 L	2101315020	3858883812114	Ø470 × 690

GOSPODINJSKA škatla

Gospodinjska škatla je primerna za shranjevanje in transport živil in bioloških odpadkov.



2102022010 Gospodinjska škatla 22 L 2102023010 Gospodinjska škatla 40 L 2100513190 Gospodinjska škatla 45 L 2100513260 Gospodinjska škatla 165 L



2101228060 Gospodinjska škatla 70 L 2101231060 Gospodinjska škatla 110 L 2101303020 Gospodinjska škatla 60 L 2101315020 Gospodinjska škatla 110 L

Izdelek	Šifra	EAN	Dimenzije [mm]
Voziček 130 L	2100525700	3830043919376	780 × 575 × 835
Voziček 180 L	2100525090	3830043919321	1070 × 570 × 835
Voziček 190 L	2100525320	3830043919338	1070 × 570 × 835
Voziček 270 L	2100525040	3830043919314	825 × 645 × 830
Voziček 500 L	2100525340	3830043919345	1430 × 820 × 960
Posoda za mešanje mesa 150 L	2100513200	3830043917471	1300 × 680 × 340
Ogrodje za posodo M150 L - RF	2170016770	3830043919260	1300 × 680 × 340
Ogrodje za posodo M150 L - ZN	2100516760	3830043919260	1300 × 680 × 340

VOZIČEK za transport

Posode za mešanje mesa in pripravo klobas se uporabljajo v profesionalnih mesnicah. Vozičke uporabljamo v profesionalnih kuhinjah, hladilnicah in pralnicah. Podnožje je na voljo v galvanizirani ali izvedbi iz nerjavečega jekla.



2100513200 Posoda za mešanje mesa 150 L 2100525090 Voziček 180 L 2100525320 Voziček 190 L



2100525700 Voziček 130 L 2100525040 Voziček 270 L 2100525340 Voziček 500 L



roto
since 1974

WORLDWIDE ROTOMOULDER

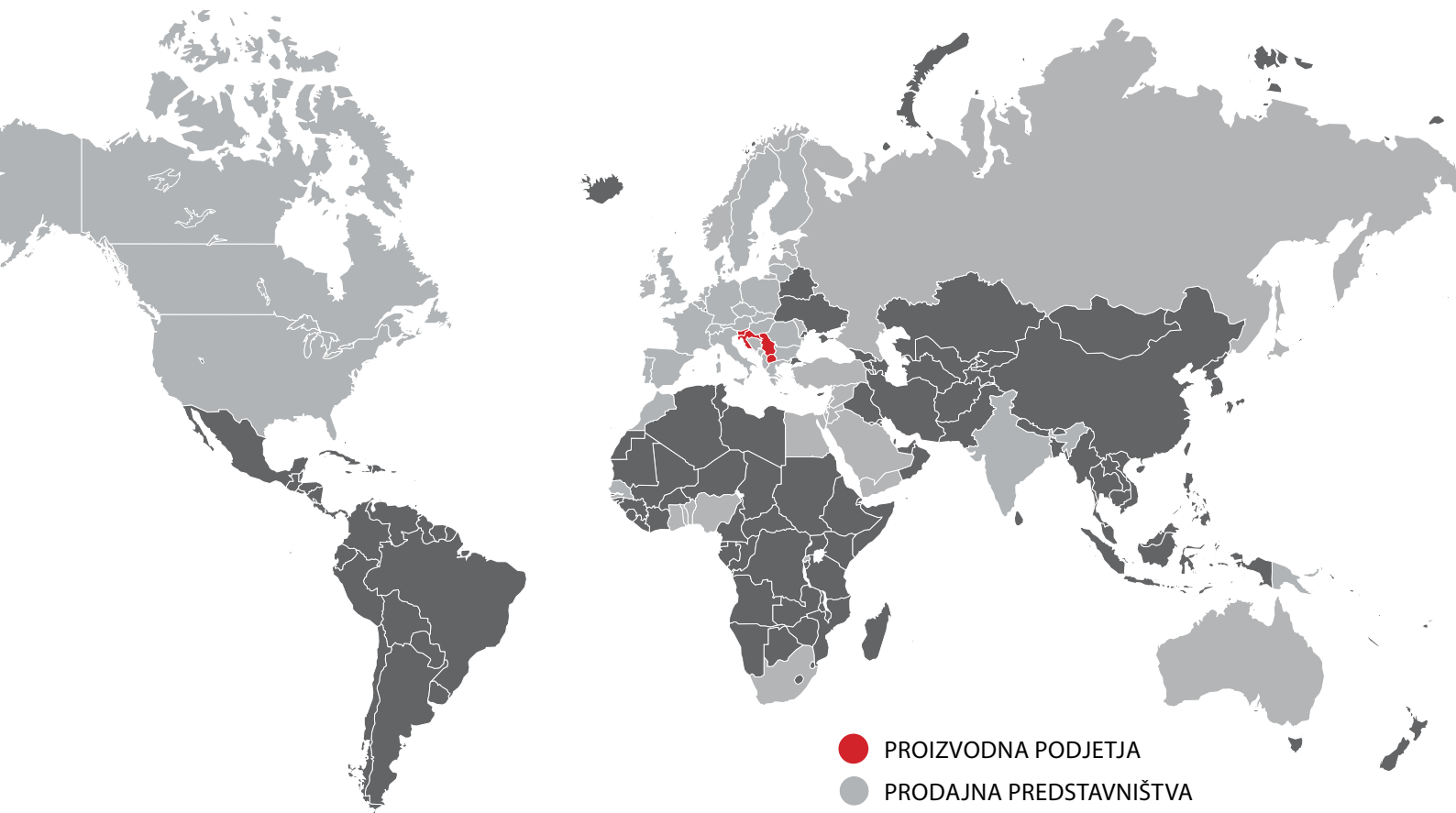

www.roto-group.eu

ROTO

tel: +386 (0)2 52 52 175

fax: +386 (0)2 52 52 161

agri@roto.si